

nedis

Mini Fridge

Up to 6 cans

KAFR120CWT



ned.is/kafr120cwt

EN	Quick start guide	4	NO	Hurtigguide	11
DE	Kurzanleitung	4	DA	Vejledning til hurtig start	12
FR	Guide de démarrage rapide	5	HU	Gyors beüzemelési útmutató	13
NL	Snelstartgids	6	PL	Przewodnik Szybki start	14
IT	Guida rapida all'avvio	7	EL	Οδηγός γρήγορης εκκίνησης	15
ES	Guía de inicio rápido	8	SK	Rýchly návod	16
PT	Guia de iniciação rápida	9	CS	Rychlý návod	17
SV	Snabbstartsguide	10	RO	Ghid rapid de inițiere	18
FI	Pika-aloitusopas	11			

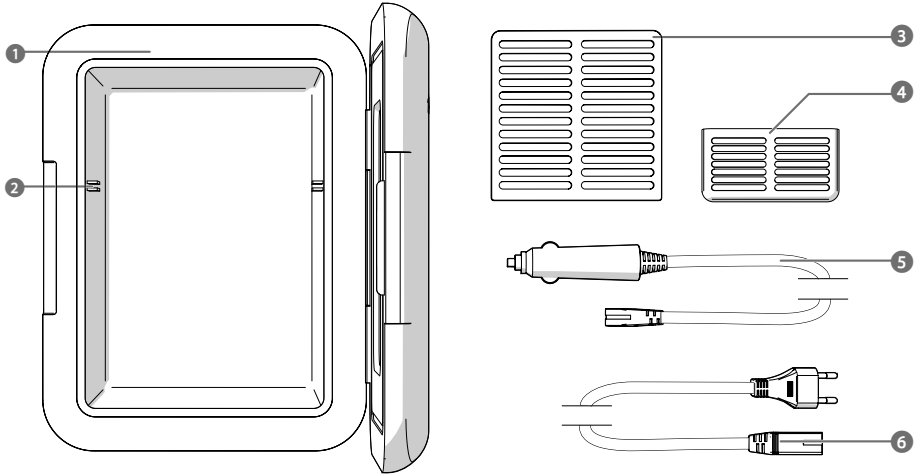
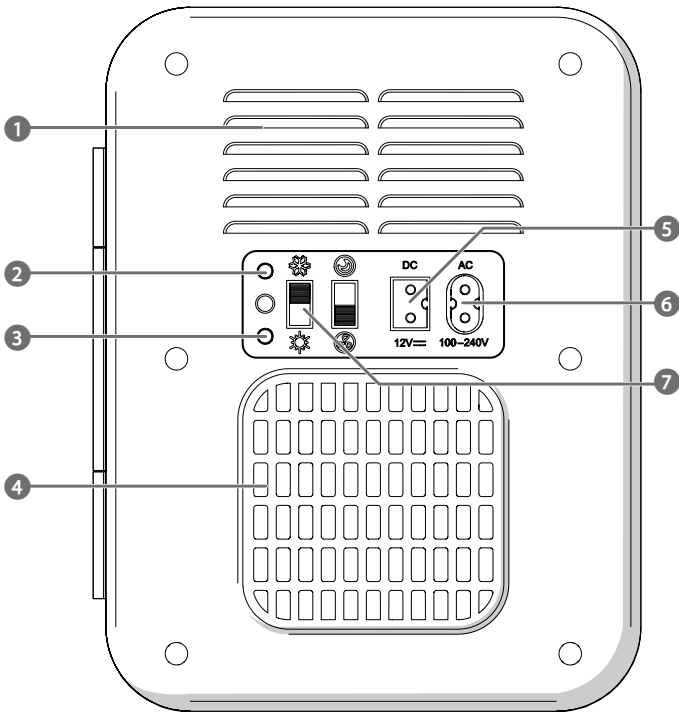
A**B**

Mini Fridge

KAFR120CWT



For more information see the extended manual online:
ned.is/KAFR120CWT

Intended use

This product is intended to keep food, drinks and medicines warm or cool.

Do not store fresh food like meat and dairy in the product. The product is only intended to keep (cooled or/and frozen) foods and drinks cool for storage. When meat and dairy are left frozen in the product, it can spoil.

This product is not intended for professional use.

This product can be used by children aged from 8 years and above and persons with reduced physical, sensory or mental capabilities or lack of experience and knowledge if they have been given supervision or instruction concerning use of the product in a safe way and understand the hazards involved. Children shall not play with the product. Cleaning and user maintenance shall not be done by children without supervision.

The product is intended for use in household environments for typical housekeeping functions that may also be used by non-expert users for typical housekeeping functions, such as: shops, offices other similar working environments, farm houses, by clients in hotels, motels and other residential type environments and/or in bed and breakfast type environments.

Any modification of the product may have consequences for safety, warranty and proper functioning.

Specifications

Product	Mini Fridge	
Article number	KAFR120CWT	
Dimensions (l x w x h)	614 x 504 x 325 cm	
Power input	48 W; 50 – 60 Hz	
Rated voltage	AC 100 - 240 V	DC 12 V
Climate class	SN / N	
Gross weight	2.7 kg	
Net weight	2.26 kg	
Heating temperature	Heat up to 60 °C ± 10 °C	
Cooling temperature	15 °C - 18 °C lower than the current ambient temperature	

Main parts (image A)

- | | |
|-----------------|-------------|
| ① Body | ④ Door tray |
| ② Tray holder | ⑤ DC cable |
| ③ Dividing tray | ⑥ AC cable |

Power supply (image B)

- | | |
|-----------------------|--------------------|
| ① Ventilation slots | ⑤ DC port |
| ② Green indicator LED | ⑥ AC port |
| ③ Red indicator LED | ⑦ Fan power switch |
| ④ Fan | |

Safety instructions

⚠ WARNING

- Ensure you have fully read and understood the instructions in this document before you install or use the product. Keep the packaging and this document for future reference.
- Only use the product as described in this document.
- Do not use the product if a part is damaged or defective. Replace a damaged or defective product immediately.

- Do not drop the product and avoid bumping.
- Do not expose the product to water or moisture.
- This product may only be serviced by a qualified technician for maintenance to reduce the risk of electric shock.
- Disconnect the product from the power source before service and when replacing parts.
- If the power cable is damaged, it must be replaced by a special cable or assembly available from the manufacturer or its service agent.
- Ensure the power cable is not trapped or damaged when placing or installing the product.
- Do not place multiple portable power outlets behind the product.
- Prolonged use at the highest temperature level could lead to burns.
- Do not cover ventilation openings.

Cooling

1. Set the fan power switch **B** ⑦ to cooling mode.
2. The green indicator LED **B** ② lights up, to indicate the product is in cooling mode.

Heating

1. Slide **B** ⑦ to the OFF position to switch off the product.
 - ⚠ Wait at least 15 minutes before switching **B** ⑦ between COOL and HEAT, to avoid damaging the product.
 2. After 15 minutes, set **B** ⑦ to heat.
 3. The red indicator LED **B** ③ lights up to indicate the product is in heating mode.
 4. Slide **B** ⑦ to the OFF position to switch off the product.
- ⓘ Place the tray between the tray holders to create multiple segments.
- ⚠ Do not block ventilation openings and make sure that there is enough space around the product.

Vehicle use

1. Set the fan power switch **B** ⑦ to cooling mode.
 2. Insert the DC cable **A** ⑤ into the DC port **B** ⑤.
 3. Insert the other end of **A** ⑤ into the auxiliary port of your vehicle.
- ⓘ This function only works when your vehicle is running.

Home use

1. Set the fan power switch **B** ⑦ to cooling mode.
2. Insert the AC cable **A** ⑥ into the AC port **B** ⑥.
3. Insert the other end of **A** ⑥ into a power outlet.

Mini-Kühlschrank

KAFR120CWT



Weitere Informationen finden Sie in der erweiterten Anleitung online: ned.is/KAFR120CWT

Bestimmungsgemäße Verwendung

Dieses Produkt dient zum Warm- oder Kühlhalten von Lebensmitteln, Getränken oder Medikamenten.

Lagern Sie keine frischen Lebensmittel wie Fleisch und Milchprodukte im Produkt. Das Produkt ist nur dazu gedacht, (gekühlte und/oder gefrorene) Lebensmittel und Getränke kühl zu halten. Wenn gefrorene Fleischprodukte oder Milchprodukte im Produkt aufbewahrt werden, können diese verderben.

Dieses Produkt ist nicht für den professionellen Einsatz gedacht.

Kinder ab dem achten Lebensjahr und Personen mit eingeschränkten körperlichen, sensorischen oder geistigen Fähigkeiten oder ohne ausreichende Erfahrung und Kenntnis dürfen dieses Produkt nur dann verwenden, wenn sie beaufsichtigt werden oder in die sichere Benutzung des Produkts eingewiesen wurden und die bestehenden Gefahren verstehen. Kinder dürfen nicht mit dem Produkt spielen. Reinigung und Wartung durch den Benutzer

dürfen nicht von unbeaufsichtigten Kindern durchgeführt werden. Das Produkt ist zur Verwendung in Haushaltsumgebungen für typische Haushaltsfunktionen gedacht, die auch von nicht fachkundigen Benutzern ausgeführt werden können, wie z. B.: in Geschäften, Büros und ähnlichen Arbeitsumgebungen, Bauernhäusern, von Kunden in Hotels, Motels und anderen Unterkünten und/oder in Pensionen. Jegliche Modifikation des Produkts kann Folgen für die Sicherheit, Garantie und ordnungsgemäße Funktionalität haben.

Spezifikationen

Produkt	Mini-Kühlschrank	
Artikelnummer	KAFR120CWT	
Größe (L x B x H)	614 x 504 x 325 cm	
Stromeingang	48 W; 50 – 60 Hz	
Nennspannung	AC 100 - 240 V	DC 12 V
Klimaklasse	SN / N	
Bruttogewicht	2,7 kg	
Nettogewicht	2,26 kg	
Heiztemperatur	Aufheizen bis zu 60 °C ± 10 °C	
Kühltemperatur	15 °C - 18 °C niedriger als die aktuelle Umgebungstemperatur	

Hauptbestandteile (Abbildung A)

- | | |
|----------------|----------------|
| ① Gehäuse | ④ Türablage |
| ② Ablagehalter | ⑤ Adapterkabel |
| ③ Trennablage | ⑥ Netzkabel |

Stromversorgung (Abbildung B)

- | | |
|----------------------|-------------------|
| ① Belüftungsschlitze | ⑤ DC-Anschluss |
| ② Grüne Anzeige-LED | ⑥ AC-Anschluss |
| ③ Rote Anzeige-LED | ⑦ Gebläseschalter |
| ④ Gebläse | |

Sicherheitshinweise

⚠️ WARNUNG

- Vergewissern Sie sich, dass Sie die Anweisungen in diesem Dokument vollständig gelesen und verstanden haben, bevor Sie das Produkt installieren oder verwenden. Heben Sie die Verpackung und dieses Dokument zum späteren Nachschlagen auf.
- Verwenden Sie das Produkt nur wie in diesem Dokument beschrieben.
- Verwenden Sie das Produkt nicht, wenn ein Teil beschädigt ist oder es einen Mangel aufweist. Ersetzen Sie ein beschädigtes oder defektes Produkt unverzüglich.
- Lassen Sie das Produkt nicht herunterfallen und vermeiden Sie Kollisionen.
- Setzen Sie das Produkt keinem Wasser oder Feuchtigkeit aus.
- Dieses Produkt darf nur von einem ausgebildeten Techniker gewartet werden, um die Gefahr eines Stromschlags zu reduzieren.
- Trennen Sie das Produkt vor Wartungsarbeiten und beim Austausch von Teilen von der Stromversorgung.
- Wenn das Netzkabel beschädigt ist, muss es durch ein Spezialkabel oder eine Spezialbaugruppe vom Hersteller oder Servicepartner ersetzt werden.
- Stellen Sie sicher, dass das Netzkabel beim Aufstellen oder Installieren des Produkts nicht eingeklemmt oder beschädigt wird.
- Schließen Sie das Produkt nicht über mehrere Stromkabelverlängerungen an.
- Längerer Gebrauch auf der höchsten Temperaturstufe kann zu Verbrennungen führen.
- Verdecken Sie keinesfalls die Belüftungöffnungen.

Kühlen

- Schalten Sie den Gebläseschalter **B ⑦** auf Kühlmodus.
- Die grüne LED-Anzeige **B ②** leuchtet auf, um anzuzeigen, dass sich das Produkt im Kühlmodus befindet.

Erwärmen

- Schieben Sie **B ⑦** auf die Position OFF, um das Produkt auszuschalten.
- ⚠️** Warten Sie mindestens 15 Minuten, bevor Sie **B ⑦** zwischen COOL und HEAT umschalten, um eine Beschädigung des Produkts zu vermeiden.
- Stellen Sie nach 15 Minuten **B ⑦** auf Erwärmen.
- Die rote LED-Anzeige **B ③** leuchtet auf, um anzuzeigen, dass sich das Produkt im Erwärmodus befindet.
- Schieben Sie **B ⑦** auf die Position OFF, um das Produkt auszuschalten.
- Platzieren Sie die Ablage zwischen den Ablagehaltern, um mehrere Segmente zu erhalten.
- ⚠️** Blockieren Sie keine Belüftungsschlitze und sorgen Sie dafür, dass das Produkt ausreichend Freiraum hat.

Verwendung im Fahrzeug

- Schalten Sie den Gebläseschalter **B ⑦** auf Kühlmodus.
- Stecken Sie das DC-Kabel **A ⑤** in den DC-Anschluss **B ⑤**.
- Stecken Sie das andere Ende von **A ⑤** in den AUX-Anschluss des Fahrzeugs.
- Diese Funktion funktioniert nur bei laufendem Motor.

Heimgebrauch

- Schalten Sie den Gebläseschalter **B ⑦** auf Kühlmodus.
- Stecken Sie das AC-Kabel **A ⑥** in den AC-Anschluss **B ⑥**.
- Stecken Sie das andere Ende von **A ⑥** in eine Steckdose.

FR Guide de démarrage rapide

Mini-réfrigérateur

KAFR120CWT



Pour plus d'informations, consultez le manuel détaillé en ligne : ned.is/KAFR120CWT

Utilisation prévue

Ce produit est destiné à conserver les aliments, les boissons et les médicaments au chaud ou au frais. Ne pas conserver d'aliments frais comme de la viande et des produits laitiers dans le produit. Le produit est uniquement destiné à conserver au frais des aliments et des boissons (refroidis et/ou congelés). Si de la viande et des produits laitiers sont laissés congelés dans le produit, ils peuvent se gâter. Ce produit n'est pas destiné à un usage professionnel. Ce produit peut être utilisé par des enfants âgés de 8 ans et plus ainsi que des personnes ayant des capacités physiques, sensorielles ou mentales réduites ou manquant d'expérience et de connaissances s'ils sont supervisés ou ont reçu des instructions sur l'utilisation du produit en toute sécurité et comprennent les dangers impliqués. Les enfants ne doivent pas jouer avec le produit. Le nettoyage et la maintenance ne doivent pas être effectués par des enfants sans surveillance. Le produit est destiné à être utilisé dans des environnements domestiques pour des fonctions de ménage typiques qui peuvent également être réalisées par des utilisateurs non experts pour des fonctions de ménage typiques, tels que : des magasins, bureaux, autres environnements de travail similaires, fermes, par des clients dans des hôtels, motels et autres environnements de type résidentiel et/ou dans des environnements de type chambres d'hôtes. Toute modification du produit peut avoir des conséquences sur la sécurité, la garantie et le bon fonctionnement.

Spécifications

Produit	Mini-réfrigérateur	
Article numéro	KAFR120CWT	
Dimensions (L x l x H)	614 x 504 x 325 cm	
Alimentation électrique	48 W; 50 – 60 Hz	
Tension nominale	CA 100 - 240 V	CC 12 V
Classe climatique	SN / N	
Poids brut	2,7 kg	
Poids net	2,26 kg	
Température de chauffage	Chauffage jusqu'à 60 °C ± 10 °C	
Température de refroidissement	15 °C - 18 °C sous la température ambiante actuelle	

Pièces principales (image A)

- | | |
|--------------------------|-------------------|
| ① Corps | ④ Grille de porte |
| ② Support de clayette | ⑤ Câble CC |
| ③ Clayette de séparation | ⑥ Câble CA |

Alimentation électrique (image B)

- | | |
|-------------------------|------------------------------|
| ① Fentes de ventilation | ⑤ Port CC |
| ② Voyant LED vert | ⑥ Port CA |
| ③ Voyant LED rouge | ⑦ Commutateur du ventilateur |
| ④ Ventilateur | |

Consignes de sécurité

AVERTISSEMENT

- Assurez-vous d'avoir entièrement lu et compris les instructions de ce document avant d'installer ou d'utiliser le produit. Conservez l'emballage et le présent document pour référence ultérieure.
- Utilisez le produit uniquement comme décrit dans le présent document.
- Ne pas utiliser le produit si une pièce est endommagée ou défectueuse. Remplacez immédiatement un produit endommagé ou défectueux.
- Ne pas laisser tomber le produit et éviter de le cogner.
- Ne pas exposer le produit à l'eau ou à l'humidité.
- Ce produit ne peut être réparé que par un technicien qualifié afin de réduire les risques d'électrocution.
- Débranchez le produit de la source d'alimentation avant tout entretien et lors du remplacement de pièces.
- Si le câble d'alimentation est endommagé, il doit être remplacé par un câble ou un ensemble spécial disponible auprès du fabricant ou de son agent de service.
- Assurez-vous que le câble d'alimentation ne soit pas coincé ou endommagé lors de la mise en place ou de l'installation du produit.
- Ne pas placer de multiprises portables derrière le produit.
- Une utilisation prolongée au niveau de température le plus élevé peut entraîner des brûlures.
- Ne couvrez pas les orifices de ventilation.

Refroidissement

- Réglez le commutateur du ventilateur **B** ⑦ en mode refroidissement.
- Le voyant LED vert **B** ② s'allume pour indiquer que le produit est en mode refroidissement.

Chauffage

- Faites coulisser **B** ⑦ sur la position OFF pour arrêter le produit.
-  Attendez au moins 15 minutes avant de changer **B** ⑦ entre REFRROIDISSEMENT et CHAUFFAGE afin d'éviter d'endommager le produit.

- Au bout de 15 minutes, réglez **B** ⑦ sur chauffage.
- Le voyant LED rouge **B** ③ s'allume pour indiquer que le produit est en mode chauffage.
- Faites coulisser **B** ⑦ sur la position OFF pour arrêter le produit.

 Placez la clayette entre les supports de clayette pour créer plusieurs compartiments.

 Ne bloquez pas les ouvertures de ventilation et assurez-vous qu'il y ait suffisamment d'espace autour du produit.

Utilisation dans un véhicule

- Réglez le commutateur du ventilateur **B** ⑦ en mode refroidissement.
 - Branchez le câble CC **A** ⑤ dans le port CC **B** ⑤.
 - Branchez l'autre extrémité de **A** ⑤ sur le port auxiliaire de votre véhicule.
-  Cette fonction n'est opérationnelle que lorsque votre véhicule est en marche.

Utilisation à domicile

- Réglez le commutateur du ventilateur **B** ⑦ en mode refroidissement.
- Branchez le câble CA **A** ⑥ dans le port CA **B** ⑥.
- Insérez l'autre extrémité de **A** ⑥ dans une prise de courant.

NL Snelstartgids

Mini-koelkast

KAFR120CWT



Zie voor meer informatie de uitgebreide handleiding online: ned.is/KAFR120CWT

Bedoeld gebruik

Dit product is bedoeld om voedsel, dranken en medicijnen warm of koel te houden.

Bewaar geen verse levensmiddelen zoals vlees en zuivelproducten in het product. Het product is alleen bedoeld om (gekoeld en/of bevroren) voedsel en dranken koel te bewaren. Als bevroren vlees of zuivelproducten in het product worden gelaten, kunnen ze bederven.

Dit product is niet bedoeld voor professioneel gebruik.

Dit product mag worden gebruikt door kinderen van 8 jaar en ouder en personen met een verminderd lichamelijk, zintuiglijk of geestelijk vermogen, of die gebrek aan ervaring of kennis hebben, als iemand die verantwoordelijk is voor hun veiligheid toezicht op hen houdt of hen is uitgelegd hoe het product veilig dient te worden gebruikt en ze begrijpen wat de potentiële risico's zijn. Kinderen mogen niet met het product spelen. De reiniging en het onderhoud door de gebruiker mogen niet worden uitgevoerd door kinderen zonder toezicht.

Het product is bedoeld voor gebruik in huishoudelijke omgevingen voor typische huishoudelijke functies die ook kunnen worden gebruikt door niet-deskundige gebruikers voor typische huishoudelijke functies, zoals: winkels, kantoren en andere soortgelijke werkomgevingen, boerderijen, door klanten in hotels, motels en andere woonomgevingen en/of in omgevingen van het type "bed & breakfast".

Elke wijziging van het product kan gevolgen hebben voor de veiligheid, garantie en correcte werking.

Specificaties

Product	Mini-koelkast	
Artikelnummer	KAFR120CWT	
Afmetingen (l x b x h)	614 x 504 x 325 cm	
Stroomingang	48 W; 50 – 60 Hz	
Nominale spanning	AC 100 - 240 V	DC 12 V
Klimaatklasse	SN / N	

Brutogewicht	2,7 kg
Nettogewicht	2,26 kg
Verwarmings-temperatuur	Verwarmen tot 60 °C ± 10 °C
Koeltemperatuur	15 °C - 18 °C lager dan de huidige omgevingstemperatuur

Belangrijkste onderdelen (afbeelding A)

- | | |
|----------------|-------------|
| ① Behuizing | ④ Deurbakje |
| ② Bakjeshouder | ⑤ DC-kabel |
| ③ Verdeelbakje | ⑥ AC-kabel |

Stroomvoorziening (afbeelding B)

- | | |
|----------------------------|-----------------------------------|
| ① Ventilatiesleuven | ⑤ DC-poort |
| ② Groen LED-controlelampje | ⑥ AC-poort |
| ③ Rood LED-controlelampje | ⑦ Stroomschakelaar van ventilator |
| ④ Ventilator | |

Veiligheidsvoorschriften

WAARSCHUWING

- Zorg ervoor dat u de instructies in dit document volledig gelezen en begrepen heeft voordat u het product installeert of gebruikt. Bewaar de verpakking en dit document voor toekomstig gebruik.
- Gebruik het product alleen zoals in dit document beschreven.
- Gebruik het product niet als een onderdeel beschadigd of defect is. Vervang een beschadigd of defect product onmiddellijk.
- Laat het product niet vallen en voorkom stoten.
- Stel het product niet bloot aan water of vocht.
- Dit product mag voor onderhoud alleen worden geopend door een erkend technicus om het risico op elektrische schokken te verkleinen.
- Haal de stekker van het product uit de voedingsbron voor onderhoud en bij het vervangen van onderdelen.
- Als het netsnoer beschadigd is, moet het worden vervangen met een speciale kabel of module dat verkrijgbaar is bij de fabrikant of zijn onderhoudsmonteur.
- Zorg ervoor dat het netsnoer niet bekneld of beschadigd raakt bij het plaatsen of installeren van het product.
- Plaats niet meerdere draagbare stopcontacten achter het product.
- Langdurig gebruik aan de hoogste temperatuur kan resulteren in brandwonden.
- De ventilatieopeningen niet afdekken.

Koeling

- Zet de stroomschakelaar **B 7** op koelingsmodus.
- Het groene LED-controlelampje **B 2** gaat branden om aan te geven dat het product in de koelingsmodus staat.

Verwarmen

- Schuif **B 7** in de OFF-stand om het product uit te schakelen.
- Wacht minstens 15 minuten voordat u **B 7** omschakelt tussen COOL en HEAT, om beschadiging van het product te voorkomen.
- Zet na 15 minuten **B 7** op verwarmen.
- Het rode LED-controlelampje **B 3** gaat branden om aan te geven dat het product in de verwarmingsmodus staat.
- Schuif **B 7** in de OFF-stand om het product uit te schakelen.

- Plaats de bak tussen de bakjeshouders om meerdere segmenten te maken.

- Blokkeer de ventilatieopeningen niet en zorg ervoor dat er voldoende ruimte rond het product is.

Gebruik in een voertuig

- Zet de stroomschakelaar **B 7** op koelingsmodus.
- Steek de gelijkstroomkabel **A 5** in de gelijkstroompoort **B 5**.
- Steek het andere uiteinde van **A 5** in de AUX-poort van uw voertuig.

- Deze functie werkt alleen wanneer uw voertuig rijdt.

Gebruik thuis

- Zet de stroomschakelaar **B 7** op koelingsmodus.
- Steek de wisselstroomkabel **A 6** in de wisselstroompoort **B 6**.
- Steek het andere uiteinde van **A 6** in een stopcontact.

IT Guida rapida all'avvio

Mini frigo

KAFR120CWT



Per maggiori informazioni vedere il manuale esteso online: ned.is/KAFR120CWT

Uso previsto

Il prodotto è pensato per tenere cibi, bevande e medicinali al caldo o al freddo.

Non conservare cibi freschi, come carne o latticini, nel prodotto. Il prodotto è pensato esclusivamente per tenere al fresco i cibi e le bevande (freddi e/o congelati). Se nel prodotto vengono lasciati carni e latticini congelati, questi possono rovinarsi.

Il prodotto non è inteso per utilizzi professionali.

Il prodotto può essere utilizzato da bambini che hanno compiuto almeno 8 anni e da persone con capacità fisiche, sensoriali e mentali ridotte o che non dispongono di esperienza e conoscenza in materia solo se monitorati o istruiti sull'uso sicuro del prodotto e solo se in grado di capire i rischi connessi. I bambini non devono giocare con il prodotto. Le operazioni di pulizia e manutenzione non possono essere effettuate da bambini non sorvegliati.

Il prodotto è inteso per l'uso in ambienti domestici e può essere utilizzato anche da utenti non esperti per funzioni tipicamente domestiche come negozi, uffici, altri ambienti di lavoro simili, agriturismo, clienti di hotel, motel e altri ambienti di tipo residenziale e/o ambienti di tipo bed and breakfast.

Eventuali modifiche al prodotto possono comportare conseguenze per la sicurezza, la garanzia e il corretto funzionamento.

Specifiche

Prodotto	Mini frigo	
Numero articolo	KAFR120CWT	
Dimensioni (p x l x a)	614 x 504 x 325 cm	
Ingresso di alimentazione	48 W; 50 - 60 Hz	
Tensione nominale	CA 100 - 240 V	CC 12 V
Classe climatica	SN / N	
Peso lordo	2,7 kg	
Peso netto	2,26 kg	
Temperatura di riscaldamento	Riscalda fino a 60 °C ± 10 °C	
Temperatura di raffreddamento	15 °C - 18 °C meno della temperatura ambiente	

Parti principali (immagine A)

- | | |
|------------------------|-------------------------|
| ① Corpo | ④ Vassoio per sportello |
| ② Supporto per vassoio | ⑤ Cavo CC |
| ③ Vassoio divisore | ⑥ Cavo CA |

Alimentazione (immagine B)

- | | |
|---------------------------|--------------------------------------|
| ① Fessure di ventilazione | ⑥ Porta CA |
| ② Spia LED verde | ⑦ Interruttore alimentazione ventola |
| ③ Spia LED rossa | |
| ④ Ventola | |
| ⑤ Porta CC | |

Istruzioni di sicurezza

A ATTENZIONE

- Assicurarsi di aver letto e compreso pienamente le istruzioni presenti nel documento prima di installare o utilizzare il prodotto. Conservare la confezione e il presente documento per farvi riferimento in futuro.
- Utilizzare il prodotto solo come descritto nel presente documento.
- Non utilizzare il prodotto se una parte è danneggiata o difettosa. Sostituire immediatamente un prodotto danneggiato o difettoso.
- Non far cadere il prodotto ed evitare impatti.
- Non esporre il prodotto all'acqua o all'umidità.
- Il prodotto può essere riparato e sottoposto a manutenzione esclusivamente da un tecnico qualificato per ridurre il rischio di scosse elettriche.
- Scollegare il prodotto dalla sorgente di alimentazione prima di effettuare la manutenzione e durante la sostituzione delle parti.
- Se il cavo di alimentazione è danneggiato, deve essere sostituito da un cavo o gruppo speciale disponibile presso il produttore o un agente di servizio.
- Quando si posiziona o si installa il prodotto, accertarsi che il cavo di alimentazione non sia incastrato o danneggiato.
- Non disporre molteplici prese elettriche portatili dietro al prodotto.
- L'utilizzo prolungato al massimo livello di temperatura può causare ustioni.
- Non coprire le aperture per la ventilazione.

Raffreddamento

1. Impostare l'interruttore di alimentazione della ventola **B** ⑦ sulla modalità raffreddamento.
2. La spia LED verde **B** ② lampeggia a indicare che il prodotto è in modalità raffreddamento.

Riscaldamento

1. Far scorrere **B** ⑦ in posizione OFF per spegnere il prodotto.
- A** Attendere almeno 15 minuti prima di passare con **B** ⑦ da FREDDO a CALDO, onde evitare di danneggiare il prodotto.
2. Trascorsi 15 minuti, impostare **B** ⑦ su caldo.
3. La spia LED rossa **B** ③ lampeggia a indicare che il prodotto è in modalità riscaldamento.
4. Far scorrere **B** ⑦ in posizione OFF per spegnere il prodotto.

- ① Collocare il vassoio tra i supporti per creare più scomparti.

A Non ostruire le aperture di ventilazione e assicurarsi che vi sia spazio a sufficienza intorno al prodotto.

Uso all'interno di veicoli

1. Impostare l'interruttore di alimentazione della ventola **B** ⑦ sulla modalità raffreddamento.
 2. Inserire il cavo CC **A** ⑤ nella porta CC **B** ⑤.
 3. Inserire l'altra estremità di **A** ⑤ nella porta ausiliaria del veicolo.
- ① Questa funzionalità è disponibile solo se il veicolo è in moto.

Uso domestico

1. Impostare l'interruttore di alimentazione della ventola **B** ⑦ sulla modalità raffreddamento.
2. Inserire il cavo CA **A** ⑥ nella porta CA **B** ⑥.
3. Inserire l'altra estremità di **A** ⑥ in una presa elettrica.

ES Guía de inicio rápido

Mininevera

KAFR120CWT



Para más información, consulte el manual ampliado en línea: ned.is/KAFR120CWT

Uso previsto per il fabbricante

Este producto ha sido diseñado para mantener frías o calientes comida, bebidas y medicinas.

No guarde alimentos frescos como carne o productos lácteos en la unidad. El producto solo ha sido diseñado para mantener frescos bebidas y alimentos (fríos y/o congelados). Cuando se deja carne y productos lácteos congelados en el producto, se puede estropear. Este producto no está diseñado para un uso profesional. Este producto lo pueden utilizar niños a partir de 8 años y adultos con capacidades físicas, sensoriales o mentales reducidas o que no tengan experiencia o conocimientos, siempre y cuando se les haya explicado cómo usar el producto de forma segura y los riesgos que implica o se les supervise. Los niños no deben jugar con el producto. Los niños no deben realizar las tareas de limpieza ni mantenimiento sin supervisión.

El producto está diseñado para su uso en entornos domésticos para tareas domésticas típicas y también puede ser utilizado por usuarios no expertos para tareas domésticas típicas, tales como en tiendas, oficinas, otros entornos de trabajo similares, granjas, por parte de clientes en hoteles, moteles y otros entornos de tipo residencial y/o en entornos de tipo alojamiento y desayuno.

Cualquier modificación del producto puede tener consecuencias para la seguridad, la garantía y el funcionamiento adecuado.

Especificaciones

Producto	Mininevera	
Número de artículo	KAFR120CWT	
Dimensiones (L x An x Al)	614 x 504 x 325 cm	
Potencia de entrada	48 W; 50 – 60 Hz	
Tensión nominal	CA 100 - 240 V	CC 12 V
Clase climática	SN / N	
Peso bruto	2,7 kg	
Peso neto	2,26 kg	
Temperatura de calentamiento	Calienta hasta 60 °C ± 10 °C	
Temperatura de refrigeración	15 °C - 18 °C menos que la temperatura ambiente actual	

Partes principales (imagen A)

- ① Cuerpo
- ② Soporte para bandejas
- ③ Bandeja divisora
- ④ Bandeja de la puerta
- ⑤ Cable CC
- ⑥ Cable CA

Suministro eléctrico (imagen B)

- ① Ranuras de ventilación
- ② Indicador LED verde
- ③ Indicador LED rojo
- ④ Ventilador
- ⑤ Puerto de CC
- ⑥ Puerto de CA
- ⑦ Interruptor del ventilador

Instrucciones de seguridad

A ADVERTENCIA



- Asegúrese de que ha leído y entendido completamente las instrucciones en este documento antes de instalar o utilizar el producto. Guarde el embalaje y este documento para futuras consultas.
- Utilice el producto únicamente tal como se describe en este documento.
- No use el producto si alguna pieza está dañada o presenta defectos. Sustituya inmediatamente un producto si presenta daños o está defectuoso.
- No deje caer el producto y evite que sufra golpes.
- No exponga el producto al agua o a la humedad.
- Este producto solo puede recibir servicio de un técnico cualificado para su mantenimiento para así reducir el riesgo de descargas eléctricas.

- Desconecte el producto de la fuente de alimentación antes de hacer una revisión y al sustituir piezas.
- Si el cable de alimentación está dañado, deberá ser sustituido por un cable o ensamblaje especial puesto a disposición por el fabricante o su agente de servicio.
- Al colocar o instalar el producto, asegúrese de que el cable de alimentación no está atrapado ni dañado.
- No coloque múltiples tomas de corriente portátiles detrás del producto.
- Un uso prolongado a la temperatura más alta puede provocar quemaduras.
- No cubra las aberturas de ventilación.

Refrigeración

1. Coloque el interruptor del ventilador **B** ⑦ en modo de refrigeración.
2. El indicador LED verde **B** ② se enciende para indicar que el producto está en modo de refrigeración.

Calentamiento

1. Deslice **B** ⑦ a la posición OFF para apagar el producto.
2.  Espere al menos 15 minutos antes de cambiar **B** ⑦ de FRÍO a CALOR para evitar dañar el producto.
3. Después de 15 minutos, coloque **B** ⑦ en calor.
4. El indicador LED rojo **B** ③ se enciende para indicar que el producto está en modo de calentamiento.
5. Deslice **B** ⑦ a la posición OFF para apagar el producto.
6.  Coloque la bandeja entre los soportes correspondientes para crear varios segmentos.
7.  No bloquee las aberturas de ventilación y asegúrese de que haya suficiente espacio alrededor del producto.

Uso en vehículos

1. Coloque el interruptor del ventilador **B** ⑦ en modo de refrigeración.
2. Inserte el cable de CC **A** ⑤ en el puerto de CC **B** ⑤.
3. Conecte el otro extremo de **A** ⑤ en el puerto auxiliar de su vehículo.
4.  Esta función solo se muestra operativa cuando el vehículo está en marcha.

Uso doméstico

1. Coloque el interruptor del ventilador **B** ⑦ en modo de refrigeración.
2. Inserte el cable de CA **A** ⑥ en el puerto de CA **B** ⑥.
3. Inserte el otro extremo de **A** ⑥ a una toma de corriente.

PT Guia de iniciação rápida

Mini frigorífico

KAFR120CWT



Para mais informações, consulte a versão alargada do manual on-line: ned.is/KAFR120CWT

Utilização prevista

Este produto destina-se a manter os alimentos, bebidas e medicamentos quentes ou frios.

Não armazene alimentos frescos, tais como carne ou lacticínios no interior do produto. Este destina-se apenas a manter alimentos e bebidas (arrefecidos e/ou congelados) frescos para posterior armazenamento. Se deixar carne ou lacticínios congelados dentro do produto, estes estragar-se-ão.

Este produto não se destina a utilização profissional.

Este produto pode ser utilizado por crianças com idade igual ou superior a 8 anos e por pessoas com capacidades físicas, sensoriais ou mentais reduzidas ou com falta de experiência e conhecimento, desde que tenham recebido supervisão ou instruções relativas à utilização segura do produto e compreendam os perigos envolvidos.

As crianças não devem brincar com o produto. A limpeza e a manutenção destinadas ao utilizador não devem ser efetuadas por crianças sem supervisão.

Este produto destina-se a ser utilizado em ambientes domésticos para tarefas domésticas típicas e também pode ser manipulado por utilizadores não experientes para os mesmos fins, por exemplo em lojas, escritórios, outros ambientes de trabalho semelhantes, casas rurais, clientes em hotéis, motéis e outros ambientes de tipo residencial e/ou alojamento local.

Qualquer alteração do produto pode ter consequências em termos de segurança, garantia e funcionamento adequado.

Especificações

Produto	Mini frigorífico	
Número de artigo	KAFR120CWT	
Dimensões (c x l x a)	614 x 504 x 325 cm	
Entrada de alimentação	48 W; 50 – 60 Hz	
Tensão nominal	AC 100 - 240 V	DC 12 V
Classe climática	SN / N	
Peso bruto	2,7 kg	
Peso líquido	2,26 kg	
Temperatura de aquecimento	Aqueça até 60 °C ± 10 °C	
Temperatura de arrefecimento	15 °C - 18 °C mais baixa do que a temperatura ambiente atual	

Peças principais (imagem A)

- | | |
|----------------------|--------------------|
| ① Corpo | ④ Bandeja da porta |
| ② Suporte de bandeja | ⑤ Cabo DC |
| ③ Bandeja divisória | ⑥ Cabo AC |

Fonte de alimentação (imagem B)

- | | |
|--------------------------|--|
| ① Ranhuras de ventilação | ⑤ Porta DC |
| ② LED indicador verde | ⑥ Porta AC |
| ③ LED indicador vermelho | ⑦ Interruptor de alimentação do ventilador |
| ④ Ventilador | |

Instruções de segurança

AVISO

- Certifique-se de que leu e compreendeu as instruções deste documento na íntegra antes de instalar ou utilizar o produto. Guarde a embalagem e este documento para referência futura.
- Utilize o produto apenas conforme descrito neste documento.
- Não utilize o produto caso uma peça esteja danificada ou defeituosa. Substitua imediatamente um produto danificado ou defeituoso.
- Não deixe cair o produto e evite impactos.
- Não exponha o produto à água ou humidade.
- Este produto pode ser reparado apenas por um técnico qualificado para manutenção a fim de reduzir o risco de choque elétrico.
- Desligue o produto da fonte de alimentação antes de efetuar a manutenção ou substituir peças.
- Se o cabo de alimentação estiver danificado, deve ser substituído por um cabo ou conjunto especial disponibilizado pelo fabricante ou pelo seu agente de assistência técnica.
- Certifique-se de que o cabo de alimentação não fica preso nem danificado ao colocar ou instalar o produto.
- Não coloque várias tomadas elétricas portáteis atrás do produto.
- Uma utilização prolongada ao mais alto nível de temperatura pode causar queimaduras.
- Não tape as aberturas de ventilação.

Arrefecimento

1. Defina o interruptor de alimentação do ventilador **B** ⑦ para o modo de arrefecimento.
2. O LED indicador verde **B** ② acende-se para indicar que o produto está em modo de arrefecimento.

Aquecimento

1. Faça deslizar **B** ⑦ para a posição OFF para desligar o produto.
 1. Aguarde pelo menos 15 minutos antes de passar **B** ⑦ de COOL para HEAT, para evitar danificar o produto.
 2. Após 15 minutos, prepare **B** ⑦ para aquecer.
 3. O LED indicador vermelho **B** ③ acende-se para indicar que o produto está em modo de aquecimento.
 4. Faça deslizar **B** ⑦ para a posição OFF para desligar o produto.
- ① Coloque a bandeja entre os suportes de bandeja para criar vários segmentos.

⚠ Não bloqueie as aberturas de ventilação e certifique-se de que existe espaço suficiente à volta do produto.

Uso de veículos

1. Defina o interruptor de alimentação do ventilador **B** ⑦ para o modo de arrefecimento.
 2. Insira o cabo DC **A** ⑤ na porta DC **B** ⑤.
 3. Insira a outra extremidade de **A** ⑤ na porta auxiliar do seu veículo.
- ① Esta função só funciona quando o seu veículo está em funcionamento.

Uso doméstico

1. Defina o interruptor de alimentação do ventilador **B** ⑦ para o modo de arrefecimento.
2. Insira o cabo CA **A** ⑥ na porta ACB ⑥.
3. Insira a outra extremidade de **A** ⑥ numa tomada elétrica.

SV Snabbstartsguide

Minikyl

KAFR120CWT



För ytterligare information, se den utökade manualen online: ned.is/KAFR120CWT

Avsedd användning

Den här produkten håller matvaror, drycker och läkemedel antingen varma eller kalla.

Använd inte produkten för förvaring av färskvaror som exempelvis kött eller mejeriprodukter. Produkten är endast avsedd som förvaringsplats för (kylida och/eller frysta) matvaror och drycker.

Frysta kött- och mejeriprodukter kan fördäras om de förvaras i produkten under en längre tid.

Denna produkt är inte avsedd för professionellt bruk.

Denna apparat kan användas av barn över åtta år och av personer med fysisk, sensorisk eller kognitiv funktionsnedsättning, eller avsaknad av erfarenhet och kunskap, om användningen sker under uppsikt eller om dessa personer erhållit instruktioner om säker användning av apparaten och är medvetna om riskerna. Barn får inte leka med produkten. Rengöring och användarunderhåll får inte utföras av barn om de inte står under uppsikt.

Denna produkt är avsedd för användning i hemmiljöer för typiska hushållsfunktioner men kan även användas av personer som inte är experter i typiska hushållsfunktioner såsom: butiker, kontor eller liknande arbetsmiljöer, jordbruksbyggnader, av gäster på hotell, motell och andra miljöer av boendetyd och/eller miljöer av typen bed and breakfast.

Modifiering av produkten kan medföra konsekvenser för säkerhet, garanti och korrekt funktion.

Specifikationer

Produkt	Minikyl	
Artikelnummer	KAFR120CWT	
Dimensioner (l x b x h)	614 x 504 x 325 cm	
Kraftingång	48 W; 50 – 60 Hz	
Märkspänning	AC 100 - 240 V	DC 12 V
Klimatklass	SN / N	
Bruttovikt	2,7 kg	
Nettovikt	2,26 kg	
Uppvärmnings-temperatur	Värmer till 60 °C ± 10 °C	
Kyltemperatur	15 °C - 18 °C lägre än omgivningstemperaturen	

Huvuddelar (bild A)

- | | |
|----------------|--------------|
| ① Stomme | ④ Dörrbricka |
| ② Brickhållare | ⑤ DC-kabel |
| ③ Skiljebricka | ⑥ AC-kabel |

Matarström (bild B)

- | | |
|-------------------------|-----------------------------|
| ① Ventilationsöppningar | ⑤ Ingång för likström |
| ② Grön LED-indikator | ⑥ Ingång för växelström |
| ③ Röd LED-indikator | ⑦ Strömbrytare till fläkten |
| ④ Fläkt | |

Säkerhetsanvisningar

⚠ VARNING

- Säkerställ att du har läst och förstått alla instruktioner i detta dokument innan du installerar och använder produkten. Behåll förpackningen och detta dokument som framtida referens.
- Använd produkten endast enligt anvisningarna i detta dokument.
- Använd inte produkten om en del är skadad eller defekt. Byt omedelbart ut en skadad eller defekt produkt.
- Tappa inte produkten och skydda den mot slag.
- Exponera inte produkten till vatten eller fukt.
- Denna produkt får, för att minska risken för elchock, endast servas av en kvalificerad underhållstekniker.
- Koppla bort produkten från kraftkällan före service och utbyte av delar.
- Om kabeln är skadad måste den bytas ut mot en speciell kabel eller en från tillverkaren eller dennes serviceagent tillgänglig enhet.
- Försäkra dig om att elkabeln inte har fastnat eller skadats när du ställer ner eller anslöt produkten.
- Placera inte flera flyttbara grenuttag bakom produkten.
- Långvarig användning vid högsta temperaturen kan leda till brännskador.
- Täck inte över ventilationsöppningar.

Kylning

1. Ställ strömbrytaren till fläkten **B** ⑦ på kylning.
2. Den gröna indikeringslampan **B** ② tänds för att indikera att produkten är i kylningsläge.

Uppvärmning

1. Skjut **B** ⑦ till läge OFF för att stänga av produkten.
1. Vänta minst 15 minuter innan du kopplar om **B** ⑦ mellan COOL och HEAT, så att produkten inte skadas.
2. Efter 15 minuter kan du koppla om **B** ⑦ till värmeläge.
3. Den röda indikeringslampan **B** ③ tänds för att indikera att produkten är i värmeläge.

4. Skjut B 7 till läge OFF för att stänga av produkten.

1 Dela in utrymmet i flera segment genom att sätta brickan mellan brichhällarna.

A Blockera inte ventilationsöppningar, och säkerställ tillräckligt fritt utrymme runt produkten.

Användning i bilen

1. Ställ strömbrytaren till fläkten B 7 på kylning.
 2. Anslut nätsladden för likström A 5 i ingången för likström B 5.
 3. Anslut den andra änden av A 5 till eluttaget i bilen.
- 1 Produkten fungerar bara i detta läge om bilen är på.

Användning i bostaden

1. Ställ strömbrytaren till fläkten B 7 på kylning.
2. Anslut nätsladden för växelström A 6 i ingången för växelström B 6.
3. Anslut A 6 andra ända till ett eluttag.

FI Pika-aloitusopas

Minijääkaappi

KAFR120CWT



Katso tarkemmat tiedot käyttöoppaan laajemmasta verkkoversiosta: ned.is/KAFR120CWT

Käyttötarkoitus

Tämä tuote on tarkoitettu elintarvikkeiden, juomien ja lääkkeiden pitämiseksi lämpiminä tai viileinä.

Älä säilytä tuotteessa tuoretta ruokaa, kuten lihaa tai maitotuotteita.

Tuote on tarkoitettu ainoastaan (viileiden ja/tai jäätyneiden) ruokien ja juomien pitämiseksi viileinä säilytyksen ajan. Jos tuotteessa

yritytään pakastaa lihaa tai maitotuotteita, se voi mennä pilalle.

Tätä tuotetta ei ole tarkoitettu ammattikäyttöön.

Tätä tuotetta saavat käyttää 8-vuotiaat ja sitä vanhemmat lapset ja henkilöt, joilla on heikentyneet fyysiset, aistilliset tai henkiset kyvyt tai kokemuksen ja tiedon puutetta, jos heitä valvotaan tai jos heille on annettu ohjeet tuotteen turvallisesta käytöstä ja he ymmärtävät

tuotteen käyttöön liittyvät vaarat. Lapset eivät saa leikkiä tuotteella.

Lapset eivät saa puhdistaa tai huoltaa tuotetta ilman valvontaa.

Tuote on tarkoitettu käytettäväksi kotitalouksissa ja vastaavissa kohteissa, kuten taukotiloissa myymälöissä, toimistoissa ja muissa vastaavissa työympäristöissä, mautiloilla, hotelleissa, motelleissa ja muun tyyppisissä majoitusympäristöissä asiakkaiden käytössä ja/tai aamiaismajoitustyyppisissä majoitustiloissa. Tuotetta käyttääkseen ei tarvitse olla ammattilainen.

Tuotteen muutokset voivat vaikuttaa turvallisuuteen, takuuseen ja asianmukaiseen toimintaan.

Tekniset tiedot

Tuote	Minijääkaappi	
Tuotenumero	KAFR120CWT	
Mitat (p x l x k)	614 x 504 x 325 cm	
Ottoteho	48 W; 50 – 60 Hz	
Nimellisjännite	AC 100 - 240 V	DC 12 V
Ilmastoluokka	SN / N	
Bruttopaino	2,7 kg	
Nettopaino	2,26 kg	
Lämmityslämpötila	Lämpö enintään 60 °C ± 10 °C	
Jäähdytyslämpötila	15 °C – 18 °C senhetkistä ympäristön lämpötilaa alhaisempi	

Tärkeimmät osat (kuva A)

- 1 Runko
- 2 Hyllypidikke
- 3 Hyllly
- 4 Ovihylly
- 5 Tasavirtajohto
- 6 Vaihtovirtajohto

Virransyöttö (kuva B)

- 1 Tuuletusaukot
- 2 Vihreä LED-merkkivalo
- 3 Punainen LED-merkkivalo
- 4 Puhallin
- 5 DC-liitäntä
- 6 AC-liitäntä
- 7 Puhaltimen virtakytkin

Turvallisuusohjeet

A VAROITUS

- Huolehdi siitä, että olet lukenut ja ymmärtänyt tämän asiakirjan sisältämät ohjeet kokonaan ennen kuin asennat tuotteen tai käytät sitä. Säilytä pakkaus ja tämä asiakirja tulevaa tarvetta varten.
- Käytä tuotetta vain tässä asiakirjassa kuvatun mukaisesti.
- Älä käytä tuotetta, jos jokin sen osa on vaurioitunut tai viallinen. Vaihda vahingoittunut tai viallinen tuote välittömästi.
- Varo pudottamasta ja tönäisemästä tuotetta.
- Älä altista tuotetta vedelle tai kosteudelle.
- Tämän tuotteen saa huoltaa vain pätevä teknikko sähköiskun vaaran vähentämiseksi.
- Irrota tuote virtalähteestä ennen huoltoa ja osien vaihtamista.
- Jos virtajohto vaurioituu, se on vaihdettava erikoiskaapeliin tai kokoonpanoon, joita saa valmistajalta tai sen huoltoedustajalta.
- Varmista, että virtajohto ei ole tarttunut mihinkään tai vaurioitunut, kun asetat laitteen paikalleen.
- Älä sijoita useita siirrettäviä pistorasioita tuotteen taakse.
- Pitkäaikainen käyttö korkeimmalla lämpötilalla voi aiheuttaa palovammoja.
- Älä peitä tuuletusaukkoja.

Jäähdytys

1. Aseta puhaltimen virtakytkin B 7 jäähdytystilaan.
2. Vihreä LED-merkkivalo B 2 palaa sen merkiksi, että tuote on jäähdytystilassa.

Lämmitys

1. Kytke tuotteen virta pois päältä siirtämällä virtakytkin B 7 asentoon OFF.
 - A Odota vähintään 15 minuuttia ennen kuin vaihdat B 7 asentoa jäähdytyksen (COOL) ja lämmityksen (HEAT) välillä tuotteen vaurioitumisen välttämiseksi.
 2. 15 minuutin kuluttua aseta B 7 lämmitykselle.
 3. Punainen LED-merkkivalo B 3 palaa sen merkiksi, että tuote on lämmitystilassa.
 4. Kytke tuotteen virta pois päältä siirtämällä virtakytkin B 7 asentoon OFF.
- 1 Aseta hylly hyllypidikkeiden väliin, jolloin saat useita osastoja.
- A Älä tuki tuuletusaukkoja ja varmista, että tuotteen ympärillä on riittävästi tilaa.

Käyttö autossa

1. Aseta puhaltimen virtakytkin B 7 jäähdytystilaan.
 2. Liitä DC-johto A 5 DC-liitäntään B 5.
 3. Liitä DC-johdon A 5 toinen pää auton tupakansytyttimeen.
- 1 Toimii vain auton moottorin ollessa käynnissä.

Käyttö kotona

1. Aseta puhaltimen virtakytkin B 7 jäähdytystilaan.
2. Liitä AC-johto A 6 AC-liitäntään B 6.
3. Liitä johdon A 6 toinen pää pistorasiaan.

Minikjøler

KAFR120CWT



For mer informasjon, se den fullstendige bruksanvisningen på nett: ned.is/KAFR120CWT

Tiltenkt bruk

Produktet er ment til å holde mat, drikke og medisiner varme eller kalde.

Ikke oppbevar fersk mat som kjøtt og meieriprodukter i produktet. Produktet er kun ment å holde (avkjølt og/eller frosset) mat og drikke kjølig for lagringsformål. Hvis frosne kjøtt og meieriprodukter settes i produktet, kan de bli fordervet.

Dette produktet er ikke tiltenkt profesjonelt bruk.

Dette produktet kan brukes av barn fra åtte år og oppover, og av personer med reduserte fysiske, sensoriske eller mentale evner eller manglende erfaring og kunnskap hvis de får tilsyn eller instruksjoner om bruken av apparatet på en trygg måte og er innforstått med de potensielle farene. Barn skal ikke leke med produktet. Rengjøring og vedlikehold av brukeren må ikke gjøres av barn uten oppsyn.

Produktet er beregnet for bruk i husholdningsmiljøer og kan også brukes av personer uten erfaring med bruk av produktet for typiske husholdningsfunksjoner. Slike husholdningsmiljøer inkluderer: butikker, kontorer, andre lignende arbeidsmiljøer, våningshus, av kunder i hoteller, moteller og andre boliglignende miljøer og/eller i «bed and breakfast»-lignende miljøer.

Eventuelle modifikasjoner av produktet kan ha konsekvenser for sikkerhet, garanti og funksjon.

Spesifikasjoner

Produkt	Minikjøler	
Artikkelnummer	KAFR120CWT	
Dimensjoner (L x B x H)	614 x 504 x 325 cm	
Strømningang	48 W; 50 – 60 Hz	
Nominell nettspenning	AC 100 – 240 V	DC 12 V
Klimaklasse	SN / N	
Bruttovekt	2,7 kg	
Nettvekt	2,26 kg	
Varmetemperatur	Temperatur opptil 60 °C ± 10 °C	
Kjøletemperatur	15 °C – 18 °C mindre enn nåværende romtemperatur	

Hoveddeler (bilde A)

- | | |
|------------------|------------|
| ① Hoveddel | ④ Dørkurv |
| ② Kurvholder | ⑤ DC-kabel |
| ③ Oppdelingskurv | ⑥ AC-kabel |

Strømforsyning (bilde B)

- | | |
|-----------------------|-----------------------------|
| ① Ventilasjonsslisser | ⑤ DC-ingang |
| ② Grønt indikatorlys | ⑥ AC-ingang |
| ③ Rødt indikatorlys | ⑦ Funksjonsbryter til vifte |
| ④ Vifte | |

Sikkerhetsinstruksjoner

⚠ ADVARSEL

- Sørg for at du har lest og forstått instruksjonene i dette dokumentet før du installerer eller bruker produktet. Ta vare på emballasjen og dette dokumentet for fremtidig referanse.
- Produktet skal kun brukes som beskrevet i dette dokumentet.
- Ikke bruk produktet hvis det er skadet eller defekt. Bytt ut et skadet eller defekt produkt med det samme.
- Ikke mist produktet, og forhindre at det slås borti andre gjenstander.

- Ikke utsett produktet for vann eller fuktighet.
- Dette produktet skal kun håndteres av en kvalifisert tekniker for vedlikehold for å redusere risikoen for elektrisk støt.
- Koble produktet fra strømkilden før vedlikehold utføres og når deler skal skiftes ut.
- Hvis strømkabelen er skadet, må den byttes ut med en spesiell kabel eller enhet som er tilgjengelig fra produsenten eller dens serviceleverandør.
- Sørg for at strømkabelen ikke sitter fast eller er skadet når produktet plasseres eller monteres.
- Ikke plasser flere bærbare stikkontakter bak produktet.
- Langvarig bruk på høyeste temperaturnivå kan føre til brannskader.
- Ikke dekk over ventilasjonsåpningene.

Avkjøling

- Sett viftens funksjonsbryter **B ⑦** på avkjølingsmodus.
- Den grønne LED-indikatoren **B ②** tennes for å vise at produktet er i avkjølingsmodus.

Oppvarming

- Skyv **B ⑦** til «OFF»-posisjonen for å slå av produktet.
 - ⚠ Vent minst 15 minutter før du bytter **B ⑦** mellom COOL og HEAT, for å unngå å ødelegge produktet.
- Etter 15 minutter kan du sette **B ⑦** over på varme.
- Den røde LED-indikatoren **B ③** tennes for å vise at produktet er i oppvarmingsmodus.
- Skyv **B ⑦** til «OFF»-posisjonen for å slå av produktet.
 - ⓘ Plasser kurven mellom kurvholderne for å lage flere segmenter.
 - ⚠ Ikke blokkér ventilasjonsåpningene og sørg for at det er nok plass rundt produktet.

Bruk i kjøretøy

- Sett viftens funksjonsbryter **B ⑦** på avkjølingsmodus.
- Sett DC-kabelen **A ⑤** inn i DC-ingangen **B ⑤**.
- Sett den andre enden av **A ⑤** inn i aux-ingangen i kjøretøyet.
 - ⓘ Funksjonen fungerer kun når kjøretøyet er igang.

Bruk i hjemmet

- Sett viftens funksjonsbryter **B ⑦** på avkjølingsmodus.
- Sett AC-kabelen **A ⑥** inn i AC-ingangen **B ⑥**.
- Sett den andre enden av **A ⑥** inn i et strømnett.

DA Veiledning til hurtig start

Minikøleskab

KAFR120CWT



Yderligere opplysninger finnes i den utvidede manual online: ned.is/KAFR120CWT

Tilsluttet bruk

Dette produkt er beregnet til å holde mad, drinks og medicin varmt eller kaldt.

Oppbevar ikke friske fødevarer som kjød eller mælkevarer i produktet. Produktet er kun beregnet til å holde (kølet og/eller frosset) fødevarer og drikkevarer kalde under oppbevaring. Hvis kjød og mælkevarer etterlates frosne i produktet kan det bli veldig luktig.

Dette produkt er ikke beregnet til profesjonell bruk.

Dette produkt kan anvendes av barn fra 8 år og opp og av personer med reduserte fysiske, sensoriske eller mentale evner eller mangel på erfaring og viden, hvis de har fået opplæring eller instruksjon angående bruk af produktet på en sikker måte og forstår, at farer er involverede. Barn må ikke lege med produktet. Rengjøring og brukervedlikeholdelse må ikke utføres av barn uten oppsyn. Produktet er beregnet til bruk i husholdningsmiljøer til typiske funksjoner i hjemmet, der også kan utføres af ikke-eksperter til typiske husholdningsformål, såsom: butikker, kontorer eller andre lignende arbeidsmiljøer, landbrugsbygninger, anvendelse af

kunder på hoteller, moteller og andre beboelsesmiljøer og/eller i indkvarteringer såsom 'bed and breakfast'.

Enhver modificering af produktet kan have konsekvenser for sikkerhed, garanti og korrekt funktion.

Specifikationer

Produkt	Minikøleskab	
Varenummer	KAFR120CWT	
Mål (l x b x h)	614 x 504 x 325 cm	
Strøminput	48 W; 50 – 60 Hz	
Nominal spænding	AC 100 - 240 V	DC 12 V
Klimaklasse	SN / N	
Bruttovægt	2,7 kg	
Nettovægt	2,26 kg	
Varmetemperatur	Varm op til 60 °C ± 10 °C	
Køletemperatur	15 °C - 18 °C lavere end den nuværende omgivende temperatur	

Hoveddele (billede A)

- | | |
|-------------------|---------------------|
| ① Krop | ④ Dørbakke |
| ② Bakkeholder | ⑤ Jævnstrømskabel |
| ③ Fordelingsbakke | ⑥ Vekselstrømskabel |

Strømforsyning (billede B)

- | | |
|----------------------|-------------------------------|
| ① Ventilationshuller | ⑤ DC port |
| ② Grøn indikator-LED | ⑥ AC port |
| ③ Rød indikator-LED | ⑦ Strømkontakt til ventilator |
| ④ Ventilator | |

Sikkerhedsinstruktioner

⚠ ADVARSEL

- Sørg for, at du har læst og forstået instruktionerne i dette dokument fuldt ud, før du installerer eller bruger produktet. Gem emballagen og dette dokument, så det sidenhen kan læses.
- Anvend kun produktet som beskrevet i denne vejledning.
- Brug ikke produktet, hvis det er skadet eller defekt. Udskift straks et skadet eller defekt produkt.
- Tab ikke produktet og undgå at støde det.
- Udsæt ikke produktet for vand eller fugt.
- Dette produkt må kun vedligeholdes af en kvalificeret tekniker pga. risikoen for elektrisk stød.
- Afbyrd produktet fra strømkilden inden service, og når du udskifter dele.
- Hvis strømkablet er beskadiget, skal det udskiftes med et specielt kabel eller en samling, der er tilgængelig fra producenten eller dennes serviceagent.
- Sørg for, at strømkablet ikke er fanget eller beskadiget, når produktet placeres og installeres.
- Anbring ikke ekstra strømudtag bag produktet.
- Forlængt brug ved det højeste temperaturniveau kan føre til forbrændinger.
- Dæk ikke ventilationshullerne.

Afkøling

- Sæt strømkontakt til ventilator **B** ⑦ på afkølingstilstand.
- Den grønne LED-indikator **B** ② lyser for at indikere, at produktet er i afkølingstilstand.

Opvarmning

- Skub **B** ⑦ til positionen OFF for at slukke for produktet.

⚠ Vent mindst 15 minutter før der skiftes til **B** ⑦ mellem COOL og HEAT, for at undgå at beskadige produktet.

- Efter 15 minutter sættes **B** ⑦ til opvarmning.

- Den røde LED-indikator **B** ③ lyser for at indikere at produktet er i opvarmningstilstand.

- Skub **B** ⑦ til positionen OFF for at slukke for produktet.

- ① Placer bakken mellem bakkeholderne for at skabe flere segmenter.

⚠ Bloker ikke ventilationsåbninger, og sørg for, at der er nok plads omkring produktet.

Brug i køretøj

- Sæt strømkontakt til ventilator **B** ⑦ på afkølingstilstand.
 - Indsæt DC-kablet **A** ⑤ i DC-porten **B** ⑤.
 - Indsæt den anden ende af **A** ⑤ i din aux-porten på dit køretøj.
- ① Denne funktion virker kun, når dit køretøj er tændt.

Hjemmebrug

- Sæt strømkontakt til ventilator **B** ⑦ på afkølingstilstand.
- Indsæt AC-kablet **A** ⑥ i AC-porten **B** ⑥.
- Indsæt den anden ende af **A** ⑥ i en stikkontakt.

HU Gyors beüzemelési útmutató

Mini hűtő

KAFR120CWT



További információért lásd a bővített online kézikönyvet: ned.is/KAFR120CWT

Tervezett felhasználás

A termék étel, ital és gyógyszerek melegen vagy hidegen tartására használható.

Ne tároljon a termékben friss ételt, például húst és tejterméket.

A termék kizárólag (hűtött és/vagy fagyaszott) ételek és italok hidegen tárolására való. A termékben hagyott fagyott hús és tejtermék megromolhat.

Ez a termék nem professzionális használatra készült.

8 éves felüli gyermekek, továbbá testi, érzékszervi vagy szellemi fogyatékkal élők, illetve tapasztalat vagy ismeretek hiányában hozzá nem értő személyek használhatják a terméket megfelelő felügyelet vagy a biztonságos használatra vonatkozó útmutatások mellett, amennyiben tisztában vannak a használattal járó veszélyekkel.

Gyermekek nem játszhatnak a termékkel. Gyermekek nem végezhetik a készülék tisztítását és karbantartását felügyelet nélkül.

A termék rendeltetésszerűen kizárólag háztartási környezetben használható, emellett nem szakértő felhasználók is használhatják jellemzően háztartási funkciókra, például üzletekben, irodákban és hasonló munkakörnyezetekben, falusi vendéglátóhelyeken, vendégek a szállodákban, motelekben és egyéb lakossági és/vagy bed and breakfast jellegű környezetekben.

A termék bármilyen módosítása befolyásolhatja a biztonságot, a jóállást és a megfelelő működést.

Műszaki adatok

Termék	Mini hűtő	
Cikkszám	KAFR120CWT	
Méreték (h x sz x m)	614 x 504 x 325 cm	
Tápbemenet	48 W; 50 – 60 Hz	
Névleges feszültség	AC 100 - 240 V	DC 12 V
Klímaosztály	SN / N	
Bruttó tömeg	2,7 kg	
Nettó tömeg	2,26 kg	
Fűtési hőmérséklet	Felfűtés 60 °C ± 10 °C-ra	
Hűtési hőmérséklet	15 °C – 18 °C-kal az aktuális környezeti hőmérséklet alatt	

Fő alkatrészek (A kép)

- | | |
|----------------|-------------------------|
| ① Test | ④ Ajtótalca |
| ② Tálcatartó | ⑤ Egyenáramú kábel |
| ③ Elosztótálcá | ⑥ Váltakozó áramú kábel |

Tápellátás (B kép)

- | | |
|---------------------|---------------------------|
| ① Szellőzőnyílások | ⑤ DC csatlakozó |
| ② Zöld kijelző LED | ⑥ AC csatlakozó |
| ③ Piros kijelző LED | ⑦ Ventilátor főkapcsolója |
| ④ Ventilátor | |

Biztonsági utasítások

⚠ FIGYELMEZTETÉS

- Ügyeljen arra, hogy a termék telepítése vagy használata előtt figyelmesen elolvasta és megértette az ebben a dokumentumban található információkat. Tartsa meg a csomagolást és ezt a dokumentumot későbbi használatra.
- A terméket csak az ebben a dokumentumban leírt módon használja.
- Ne használja a terméket, ha valamelyik része sérült vagy hibás. A sérült vagy meghibásodott terméket azonnal cserélje ki.
- Ne ejtse le a terméket és kerülje az ütődést.
- Óvja a terméket víztől vagy nedvességtől.
- Ezt a terméket csak szakképzett technikus szervizelheti az áramütés kockázatának csökkentése érdekében.
- Szerviz előtt és alkatrészek cseréjekor szakítsa meg a termék áramellátását.
- Ha a tápkábel sérült, akkor a gyártótól vagy a hivatalos szervizben beszerezhető speciális kábellel vagy szerelvénnel kell helyettesíteni.
- A termék elhelyezésekor vagy beüzemelésékor győződjön meg arról, hogy a tápkábel nincs elakadva, és nem sérült.
- Ne helyezzen több hálózati elosztót a termék mögé.
- A magas hőmérsékleten történő hosszas használat égési sérülésekhez vezethet.
- Ne takarja le a szellőzőnyílásokat.

Hűtés

1. Állítsa a ventilátor főkapcsolóját **B** ⑦ hűtési üzemmódra.
2. A zöld állapotjelző LED **B** ② világitani kezd, ezzel jelezve, hogy a termék hűtési üzemmódban van.

Fűtés

1. A termék kikapcsolásához csúsztassa el az **B** ⑦ részt KI állásba.
- ⚠ Várjon legalább 15 percet a **B** ⑦ rész COOL (Hűtés) és HEAT (Fűtés) közötti átkapcsolása között, elkerülve ezzel a termék károsodását.
2. 15 perc után állítsa a **B** ⑦ részt fűtésre.
 3. A piros állapotjelző LED **B** ③ világitani kezd, ezzel jelezve, hogy a termék fűtési üzemmódban van.
 4. A termék kikapcsolásához csúsztassa el az **B** ⑦ részt KI állásba.
- ⓘ A tálcát a tálcatartók közé helyezve több szegmenst hozhat létre.
- ⚠ Ne takarja el a szellőzőnyílásokat, és hagyjon elég helyet a termék körül.

Gépjárműben történő használat

1. Állítsa a ventilátor főkapcsolóját **B** ⑦ hűtési üzemmódra.
 2. Illeszze a DC tápkábelt **A** ⑤ a DC csatlakozóba **B** ⑤.
 3. Illeszze a **A** ⑤ másik végét a gépjármű AUX csatlakozójába.
- ⓘ Ez a funkció csak járó gépjárműnél működik.

Otthoni használat

1. Állítsa a ventilátor főkapcsolóját **B** ⑦ hűtési üzemmódra.
2. Illeszze az AC tápkábelt **A** ⑥ az AC csatlakozóba **B** ⑥.
3. Illeszze az **A** ⑥ másik végét egy hálózati csatlakozóaljzatba.

PL Przewodnik Szybki start

Mini lodówka

KAFR120CWT



Więcej informacji znajdziesz w rozszerzonej instrukcji obsługi online: ned.is/KAFR120CWT

Przeznaczenie

Ten produkt jest przeznaczony do utrzymywania temperatury żywności, napojów i leków – ciepłej lub chłodnej. Nie przechowuj świeżej żywności, takiej jak mięso czy nabiał. Produkt jest przeznaczony wyłącznie do przechowywania (schłodzonej i/lub zamrożonej) żywności i napojów w stanie wcześniej schłodzonym. Zamrożone mięso i nabiał mogą się zepsuć po pozostawieniu w produkcie. Produkt nie jest przeznaczony do profesjonalnego użytku. Ten produkt może być używany przez dzieci w wieku od 8 lat oraz przez osoby o ograniczonej sprawności fizycznej, sensorycznej lub umysłowej, a także przez osoby, które nie posiadają odpowiedniej wiedzy i doświadczenia, jeżeli znajdują się pod nadzorem lub otrzymały instrukcję dotyczące użytkowania produktu w bezpieczny sposób oraz rozumieją związane z tym zagrożenia. Dzieci nie mogą bawić się produktem. Dzieci nie powinny czyścić ani przeprowadzać jakichkolwiek czynności konserwacyjnych bez nadzoru. Ten produkt jest przeznaczony do użytku w gospodarstwie domowym do typowych funkcji i może być również używany przez niewykwalifikowanych użytkowników do typowych funkcji w miejscach takich, jak: sklepy, biura, inne podobne środowiska pracy, gospodarstwa wiejskie oraz przez klientów w hotelach, motelach i innych środowiskach mieszkaniowych i/lub w pensjonatach. Wszelkie modyfikacje produktu mogą mieć wpływ na bezpieczeństwo, gwarancję i działanie.

Specyfikacja

Produkt	Mini lodówka	
Numer katalogowy	KAFR120CWT	
Wymiary (dł. x szer. x wys.)	614 x 504 x 325 cm	
Pobór mocy	48 W; 50 – 60 Hz	
Napięcie znamionowe	AC 100 - 240 V	DC 12 V
Klasa klimatyczna	SN / N	
Ciężar brutto	2,7 kg	
Ciężar netto	2,26 kg	
Temperatura grzania	Nagrzewa się do temp. 60°C ± 10°C	
Temperatura chłodzenia	15°C - 18°C mniej niż aktualna temperatura otoczenia	

Główne części (rysunek A)

- | | |
|-------------------|------------------------|
| ① Korpus | ④ Półka na drzwiczkach |
| ② Uchwyt na półkę | ⑤ Kabel DC |
| ③ Półka dzieląca | ⑥ Kabel AC |

Zasilacz (rys. B)

- | | |
|-------------------------|----------------------------------|
| ① Otwory wentylacyjne | ⑤ Gniazdo DC |
| ② Zielony wskaźnik LED | ⑥ Gniazdo AC |
| ③ Czerwony wskaźnik LED | ⑦ Włącznik zasilania wentylatora |
| ④ Wentylator | |

Instrukcje bezpieczeństwa

⚠ OSTRZEŻENIE

- Przed zainstalowaniem lub użyciem produktu należy upewnić się, że instrukcje zawarte w niniejszym dokumencie zostały w pełni przeczytane i zrozumiane. Opakowanie oraz niniejszy dokument

- Mην τοποθετείτε φορητά πολύπριζα πίσω από το προϊόν.
- Η παρατεταμένη χρήση σε πολύ υψηλή θερμοκρασία μπορεί να προκαλέσει εγκαυματα.
- Μην καλύπτετε τις εγκοπές αερισμού.

Ψύξη

1. Ρυθμίστε το διακόπτη ισχύος ανεμιστήρα **B** ⑦ σε κατάσταση ψύξης.
2. Η πράσινη λυχνία ένδειξης LED **B** ② ανάβει για να υποδείξει ότι το προϊόν είναι σε λειτουργία ψύξης.

Θέρμανση

1. Σύρτε **B** ⑦ στη θέση "OFF" για να απενεργοποιήσετε το προϊόν.
A Περιμένετε 15 λεπτά προτού αλλάξετε **B** ⑦ ανάμεσα σε ΨΥΞΗ και ΘΕΡΜΑΝΣΗ, για να αποφύγετε τυχόν βλάβη στο προϊόν.
2. Μετά από 15 λεπτά, ρυθμίστε **B** ⑦ σε θέρμανση.
3. Η κόκκινη λυχνία ένδειξης LED **B** ③ ανάβει για να υποδείξει ότι το προϊόν είναι σε λειτουργία θέρμανσης.
4. Σύρτε **B** ⑦ στη θέση "OFF" για να απενεργοποιήσετε το προϊόν.
i Τοποθετήστε το δίσκο ανάμεσα στους δίσκους συγκράτησης για να δημιουργήσετε πολλές σειρές.
A Μην τοποθετείτε εμπόδια στις οπές αερισμού και βεβαιωθείτε ότι υπάρχει αρκετός ελεύθερος χώρος γύρω από το προϊόν.

Χρήση στο όχημα

1. Ρυθμίστε το διακόπτη ισχύος ανεμιστήρα **B** ⑦ σε κατάσταση ψύξης.
2. Συνδέστε το καλώδιο DC **A** ⑤ στην θύρα DC **B** ⑤.
3. Εισάγετε την άλλη άκρη του **A** ⑤ στη βοηθητική θύρα του οχήματός σας.
i Η λειτουργία αυτή είναι διαθέσιμη όταν το όχημα σας είναι ενεργοποιημένο.

Χρήση στο σπίτι

1. Ρυθμίστε το διακόπτη ισχύος ανεμιστήρα **B** ⑦ σε κατάσταση ψύξης.
2. Εισάγετε το καλώδιο AC **A** ⑥ στην θύρα AC **B** ⑥.
3. Εισάγετε την άλλη άκρη του **A** ⑥ σε μία πρίζα ρεύματος.

SK Rýchly návod

Mini chladnička

KAFR120CWT



Viac informácií nájdete v rozšírenom návode online: ned.is/KAFR120CWT

Určené použitie

Tento výrobok je určený na uchovávanie pokrmov, nápojov a liekov v teple alebo v chlade.
 Neskladujte čerstvé potraviny, ako sú mäso a mliečne pokrmy vo výrobku. Výrobok je určený len na uchovávanie (chladených alebo/a mrazených) potravín a nápojov na uskladnenie. Keď sa mäso a mliečne pokrmy ponechajú zmrazené vo výrobku, môžu sa pokaziť. Tento výrobok nie je určený na profesionálne použitie.
 Tento výrobok môžu používať deti od 8 rokov a staršie a osoby so zníženými fyzickými, zmyslovými alebo mentálnymi schopnosťami alebo s nedostatkom skúseností a znalostí iba pod dozorom alebo pokiaľ sú poučení o používaní výrobku bezpečným spôsobom a chápu súvisiace riziká. Deti sa nesmú hrať s výrobkom. Čistenie a používateľskú údržbu nesmú vykonávať deti bez dozoru.
 Výrobok je určený na typické použitie v domácnostiach, môžu ho využívať aj bežní používatelia v prostrediach, ako sú: obchody, kancelárie a iné podobné pracovné prostredia, domy na farme, ako aj klienti v hoteloch, motoloch a ostatných obytných prostrediach / alebo v ubytovacích zariadeniach s raňajkami.
 Každá zmena výrobku môže mať následky na bezpečnosť, záruku a správne fungovanie.

Technické údaje

Produkt	Mini chladnička	
Číslo výrobu	KAFR120CWT	
Rozmery (D x Š x V)	614 x 504 x 325 cm	
Vstup napájania	48 W; 50 – 60 Hz	
Menovité napätie	100 - 240 V striedavých	12 V jednosmerných
Klimatická trieda	SN / N	
Celková hmotnosť	2,7 kg	
Čistá hmotnosť	2,26 kg	
Teplota ohrevu	Ohrev až do 60 °C ± 10 °C	
Teplota chladenia	15 °C - 18 °C menej než aktuálna okolitá teplota	

Hlavné časti (obrázok A)

- | | |
|------------------|---------------------|
| ① Telo | ④ Podnos dverí |
| ② Držiak podnosu | ⑤ Jednosmerný kábel |
| ③ Deliaci podnos | ⑥ Napájací kábel |

Napájanie (obrázok B)

- | | |
|-------------------------|-------------------------------|
| ① Vetracie otvory | ⑤ Jednosmerný port |
| ② Zelený LED indikátor | ⑥ Striedavy port |
| ③ Červený LED indikátor | ⑦ Hlavný prepínač ventilátora |
| ④ Ventilátor | |

Bezpečnostné pokyny

A VAROVANIE

- Pred inštaláciou alebo použitím výrobku si nezabudnite prečítať a pochopiť všetky pokyny v tomto dokumente. Uchovajte obal a tento dokument pre potreby v budúcnosti.
- Výrobok používajte len podľa opisu v tomto dokumente.
- Výrobok nepoužívajte, ak je jeho časť poškodená alebo chýbná. Poškodený alebo chýbný výrobok okamžite vymeňte.
- Dávajte pozor, aby vám výrobok nepadol a zabráňte nárazom.
- Výrobok nevystavujte vode alebo vlhkosti.
- Servis tohto výrobku môže vykonávať len kvalifikovaný technik, aby sa znížilo nebezpečenstvo poranenia elektrickým prúdom.
- Pred servisom a pri výmene dielcov odpojte výrobok od zdroja napájania.
- Ak dôjde k poškodeniu napájacieho kábla, musí sa vymeniť za špeciálny kábel alebo zostavu dostupné od výrobcu alebo servisného zástupcu.
- Pri umiestňovaní alebo inštalácii výrobku dbajte na to, aby nedošlo k zachyteniu alebo poškodeniu napájacieho kábla.
- Neumiestňujte predlžovacie káble s viacerými elektrickými zásuvkami za výrobok.
- Dlhodobé používanie na najvyššej teplote by mohlo viesť k popáleninám.
- Nezakrývajte vetracie otvory.

Chladenie

1. Nastavte hlavný prepínač ventilátora **B** ⑦ do režimu chladenia.
2. Zelený LED indikátor **B** ② sa rozsvieti, čo znamená, že výrobok je v režime chladenia.

Ohrev

1. Posunutím **B** ⑦ do polohy vypnutia OFF vypnete výrobok.
A Počkajte minimálne 15 minút pred prepnutím **B** ⑦ medzi chladením COOL a ohrevom HEAT, aby nedošlo k poškodeniu výrobku.
2. Po 15 minútach nastavte **B** ⑦ na ohrev.
3. Červený LED indikátor **B** ③ sa rozsvieti, čo znamená, že výrobok je v režime ohrevu.

4. Posunutím **B** 7 do polohy vypnutia OFF vypnete výrobok.

1 Umiestnite podnos medzi držiaky podnosu na vytvorenie viacerých segmentov.

A Nezakrývajte ventilačné otvory a uistite sa, že okolo výrobku je dostatok miesta.

Použitie vo vozidle

1. Nastavte hlavný prepínač ventilátora **B** 7 do režimu chladenia.
2. Jednosmerný kábel **A** 5 pripojte k jednosmernému portu **B** 5.
3. Druhý koniec **A** 5 pripojte k pomocnému portu AUX vášho vozidla.

1 Táto funkcia pracuje len pri bežiacom vozidle.

Použitie v domácnosti

1. Nastavte hlavný prepínač ventilátora **B** 7 do režimu chladenia.
2. Striedavý kábel **A** 6 pripojte k striedavému portu **B** 6.
3. Druhý koniec **A** 6 pripojte k napájajúcej elektrickej zásuvke.

CS Rychlý návod

Mini chladnička

KAFR120CWT



Více informací najdete v rozšířené příručce online: ned.is/KAFR120CWT

Zamýšlené použitie

Tento výrobok je určen k udržiavaniu jídla, nápojů a léků v chladu či teple.

Ve výrobku neskladujte čerstvé potraviny jako maso a mléčné výrobky. Výrobek je určen pouze k uchovávání (chlazených/ mražených) potravin a nápojů v chladu. Pokud ve výrobku necháte zmrazené maso nebo mléčný výrobek, může se zkazit.

Tento výrobek není určen k profesionálnímu použití.

Tento výrobek mohou používat děti od 8 let a osoby se sníženými tělesnými, smyslovými nebo duševními schopnostmi nebo s nedostatkem zkušeností a znalostí, pokud jsou pod dohledem, nebo podle pokynů ohledně bezpečného používání výrobku, pokud se seznámí s možnými riziky. Děti by si s výrobkem neměly hrát. Čištění a uživatelskou údržbu nesmí vykonávat děti bez dozoru.

Výrobek je určen k použití v domácím prostředí nebo pro typické domácí úkoly, které mohou vykonávat i laické osoby, např. v obchodech, kancelářích a dalších podobných pracovních prostředích, na farmách, klienty v hotelech, motelech a dalších rezidenčních prostorách a/nebo v zařízeních poskytujících ubytování se snídaní.

Jakékoli úpravy výrobku mohou ovlivnit jeho bezpečnost, záruku a správné fungování.

Technické údaje

Produkt	Mini chladnička	
Číslo položky	KAFR120CWT	
Rozměry (D × Š × V)	614 × 504 × 325 cm	
Napájecí vstup	48 W; 50 – 60 Hz	
Jmenovité napětí	100 - 240 VAC	12 VDC
Klimatická třída	SN / N	
Celková hmotnost	2,7 kg	
Čistá hmotnost	2,26 kg	
Teplota topení	Zahřívání až na 60 °C ± 10 °C	
Teplota chlazení	15 °C až 18 °C méně než aktuální okolní teplota	

Hlavní části (obrázek A)

- 1 Tělo
- 2 Držák destičky
- 3 Rozdělovací destička
- 4 Destička dveří
- 5 Kabel pro stejnosměrný proud
- 6 Kabel pro střídavý proud

Napájecí zdroj (obr. B)

- 1 Ventilační otvory
- 2 Zelený LED ukazatel
- 3 Červený LED ukazatel
- 4 Ventilátor
- 5 Vstup stejnosměrného napětí
- 6 Vstup střídavého napětí
- 7 Prepínač výkonu ventilátorů

Bezpečnostní pokyny

A VAROVÁNÍ

- Před instalací či používáním výrobku si nejprve kompletně přečtete pokyny obsažené v tomto dokumentu a ujistěte se, že jim rozumíte. Tento dokument a balení uschovejte pro případné budoucí použití.
- Výrobek používejte pouze tak, jak je popsáno v tomto dokumentu.
- Výrobek nepoužívejte, pokud je jakákoliv část poškozená nebo vadná. Poškozený nebo vadný výrobek okamžitě vyměňte.
- Zabraňte pádu výrobku a chraňte jej před nárazy.
- Nevystavujte výrobek působení vody ani vlhkosti.
- Servisní zásahy na tomto výrobku smí provádět pouze kvalifikovaný technik údržby, sníží se tak riziko úrazu elektrickým proudem.
- Před údržbou a výměnou součástí vždy odpojte výrobek od napájecího zdroje.
- Pokud je napájecí kabel poškozený, je nutné jej nahradit speciálním kabelem nebo svazkem dostupným od výrobce nebo servisu.
- Při přemísťování výrobku nebo jeho instalaci se ujistěte se, že napájecí kabel není nikde zachycený ani poškozený.
- Za výrobek neumísťujte více prodlužovacích kabelů/zásuvek.
- Dlouhé používání na nejvyšší teplotní nastavení může způsobit popáleniny.
- Nezakrývejte ventilační otvory.

Chlazení

1. Nastavte prepínač výkonu ventilátoru **B** 7 do režimu chlazení.
2. Zelený LED ukazatel stavu **B** 2 se rozsvítí, což značí, že je výrobek v režimu chlazení.

Zahřívání

1. Posunutím **B** 7 do polohy OFF výrobek vypnete.
- A** Než přepnete **B** 7 mezi režimy chlazení (COOL) COOL a zahřívání (HEAT), vyčkejte alespoň 15 minut, zabráníte tak poškození výrobku.
2. Po 15 minutách nastavte **B** 7 na zahřívání.
3. Červený LED ukazatel stavu **B** 3 se rozsvítí, což značí, že je výrobek v režimu zahřívání.
4. Posunutím **B** 7 do polohy OFF výrobek vypnete.
 - 1 Zasunutím destičky mezi držáky vytvoříte více přihrádek.
- A** Nezakrývejte ventilační otvory a ujistěte se, že kolem výrobku je dostatek prostoru.

Použití ve voze

1. Nastavte prepínač výkonu ventilátoru **B** 7 do režimu chlazení.
2. Kabel stejnosměrného napětí **A** 5 zapojte do konektoru stejnosměrného napětí **B** 5.
3. Druhý konec kabelu **A** 5 zapojte do konektoru AUX vašeho vozu.
 - 1 Tuto funkci lze použít pouze když je vůz nastartovaný.

Puștiti v domăcnosti

1. Nastavte pŕepinač vŕykonu ventilătoru **B** 7 do reŕimu chlazeni.
2. Kabel strŕidavého napětí **A** 6 zapojte do konektoru strŕidavého napětí **B** 6.
3. Druhŕy konec **A** 6 zapojte do zăsvuky.

RO Ghid rapid de inițiere

Minifrigider

KAFR120CWT



Pentru informații suplimentare, consultați manualul extins, disponibil online: ned.is/KAFR120CWT

Utilizare preconizată

Acest produs este destinat să țineți la cald sau la rece alimentele, băuturile și medicamentele.

Nu depozitați mâncare proaspătă, cum ar fi carne sau lactate în produs. Produsul este destinat exclusiv pentru a păstra carne mâncare și băuturile (răcite sau congelate). Atunci când carnea sau lactatele sunt lăstate congelate în produs, acestea se pot strica. Produsul nu este destinat utilizării profesionale.

Acest produs poate fi utilizat de copiii cu vârsta peste 8 ani și de persoanele cu capacități fizice, senzoriale sau mentale reduce sau fără experiență și fără cunoștințe dacă acestea sunt supravegheate sau instruite cu privire la utilizarea produsului într-un mod sigur și înțeleg pericolele implicate. Copii nu trebuie să se joace cu produsul. Curățarea și întreținerea de către utilizator nu trebuie să fie efectuate de copii fără supraveghere.

Produsul este destinat utilizării în gospodăria, pentru funcții gospodărești obișnuite și poate fi folosit de asemenea de către utilizatori care nu au nivel de expert pentru funcții gospodărești obișnuite, de exemplu: magazine, birouri sau alte medii de lucru similare, ferme, de către clienții hotelurilor, motelurilor și altor medii de tip rezidențial și/sau în medii de tip cazare și mic dejun. Orice modificare a produsului poate avea consecințe pentru siguranța, garanția și funcționarea corectă a produsului.

Specificații

Produs	Minifrigider	
Numărul articolului	KAFR120CWT	
Dimensiuni (L x l x h)	614 x 504 x 325 cm	
Intrare alimentare electrică	48 W; 50 – 60 Hz	
Tensiune nominală	100 - 240 V c.a.	12 V c.c.
Clasă climatică	SN / N	
Greutate brută	2,7 kg	
Greutate netă	2,26 kg	
Temperatură de încălzire	Încălziți la 60 °C ± 10 °C	
Temperatură de răcire	15 °C - 18 °C mai mică decât temperatura ambientă curentă	

Piese principale (imagine A)

- | | |
|--------------------|---------------|
| 1 Corp | 4 Ușă tavă |
| 2 Suport tavă | 5 Cablu de CC |
| 3 Tavă de separare | 6 Cablu de CA |

Alimentare electrică (imagine B)

- | | |
|-----------------------|-----------------------------|
| 1 Fante de ventilație | 5 Port de curent continuu |
| 2 LED indicator verde | 6 Port de curent alternativ |
| 3 LED indicator roșu | 7 Întrerupător ventilator |
| 4 Ventilator | |

Instrucțiunile de siguranță

AVERTISMENT

- Asigurați-vă că ați citit complet și că ați înțeles instrucțiunile din acest document înainte de a instala sau utiliza produsul. Păstrați ambalajul și acest document pentru a le consulta ulterior.
- Folosiți produsul exclusiv conform descrierii din acest document.
- Nu folosiți produsul dacă o piesă este deteriorată sau defectă. Înlocuiți imediat produsul deteriorat sau defect.
- Nu lăsați produsul să cadă și evitați ciocnirile elastice.
- Nu expuneți produsul la apă sau umezeală.
- Service-ul asupra acestui produs poate fi realizat doar de către un tehnician calificat pentru întreținere, pentru a reduce riscul de electrocutare.
- Deconectați produsul de la sursa electrică înainte de service și când înlocuiți piese.
- Dacă este avariat cablul electric, acesta trebuie înlocuit cu un cablu special sau un ansamblu disponibil de la producător sau agentul său de service.
- La așezarea sau instalarea produsului, verificați să nu fie prins sau deteriorat cablul electric.
- Nu așezați mai multe prelungitoare în spatele produsului.
- Utilizarea prelungită la nivelul maxim de temperatură poate conduce la arsuri.
- Nu acoperiți orificiile de ventilație.

Răcire

1. Setează întrerupătorul ventilatorului **B** 7 la modul de răcire.
2. Indicatorul LED verde **B** 2 se aprinde pentru a indica faptul că produsul este în modul de răcire.

Încălzire

1. Glisați **B** 7 la OFF (oprit) pentru a opri produsul.
- A** Așteptați cel puțin 15 minute înainte de a comuta **B** 7 între RECE și CALD pentru a evita deteriorarea produsului.
2. După 15 minute, setați **B** 7 la încălzire.
 3. Indicatorul LED roșu **B** 3 se aprinde pentru a indica că produsul este în modul de încălzire.
 4. Glisați **B** 7 la OFF (oprit) pentru a opri produsul.
- i** Așezați tava între suporturile tăvii pentru a crea mai multe segmente.
- A** Nu blocați orificiile de ventilație și asigurați-vă că există suficient spațiu în jurul produsului.

Utilizare în vehicul

1. Setează întrerupătorul ventilatorului **B** 7 la modul de răcire.
 2. Introduceți cablul de curent continuu **A** 5 în portul de curent continuu **B** 5.
 3. Introduceți celălalt capăt al **A** 5 în portul auxiliar al vehiculului.
- i** Această funcție se activează doar atunci când vehiculul dumneavoastră este în funcțiune.

Utilizare acasă

1. Setează întrerupătorul ventilatorului **B** 7 la modul de răcire.
2. Introduceți cablul de curent alternativ **A** 6 în portul de curent alternativ **B** 6.
3. Introduceți celălalt capăt al **A** 6 într-o priză.

